

倾斜平台 90×90

0.75A/相

0.75A/相
马

下载



2DCAD

3DCAD

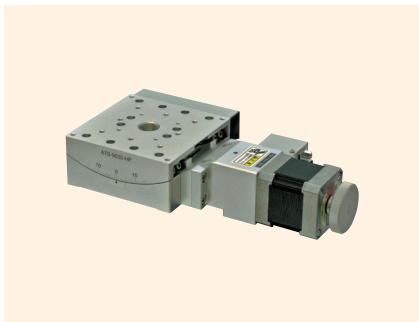

↑ ATS-9030-HP

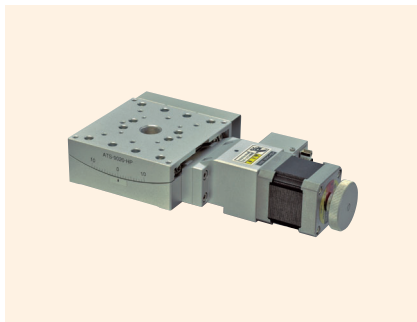

↑ ATS-9020-HP

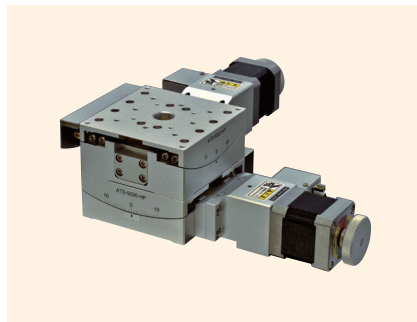

↑ ATD-9020-HP

特 长 Sales Point

- 空间上带有旋转中心的倾斜平台。
- 移动导轨使用V型槽与交叉滚柱（V-CR方式）。
- 可广泛用于相机、传感器等的精密定位用途。

产 品 编 号	ATS-9030-HP	ATS-9020-HP	ATD-9020-HP
产 品 名	倾斜平台		二轴倾斜平台
移 动 方 向	倾斜 1 方向		倾斜 2 方向
平 台 高 度	40mm	36mm	76mm
旋 转 中 心 (平 台 上 面 起)	72mm	112mm	72mm
移 动 量	±15°	±10°	上轴 ±15°、下轴 ±10°
平 台 面	90mm×90mm		
使 用 马 达	与 PK545NBW 相当 (5 线式星形接线、0.75A/相)		
分 辨 率	0.002°		
移 动 导 轨	V 型槽与交叉滚柱		
移 动 机 构、进 给 方 式	蜗杆齿轮		
定 位 精 度	0.025°		
旋 转 中 心 精 度	φ 0.05mm		—
重 复 精 度	± 0.002°		
空 程	0.002°		
力 矩 刚 性	横摆刚性 0.4sec/N·cm、翻滚刚性 0.1sec/N·cm		横摆刚性 0.8sec/N·cm
承 重	58.8N (6kgf)		49N (5kgf)
质 量	1.6kg	1.5kg	3.1kg
最 高 速 度 (5,000pps 时)	10°/s		
主 要 材 质 / 表 面 处 理	铝合金 / 白色氧化铝处理梨皮底		
原 点 传 感 器	常开接点 (闭合接点、A 接点) 动作、光学传感器		
原 点 前 传 感 器	常闭接点 (断开接点、B 接点) 动作、光学传感器		
限 位 传 感 器	常闭接点 (断开接点、B 接点) 动作、光学传感器		
适 合 电 缆	ACB-STD-D3、ARC-STD-D3		

◆ 传感器动作逻辑与时序图

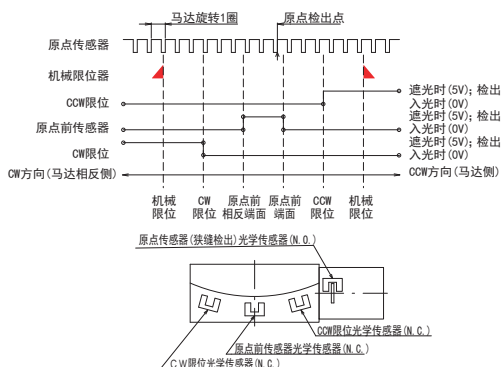

◆ 连接方法 — 连接电缆与控制驱动器

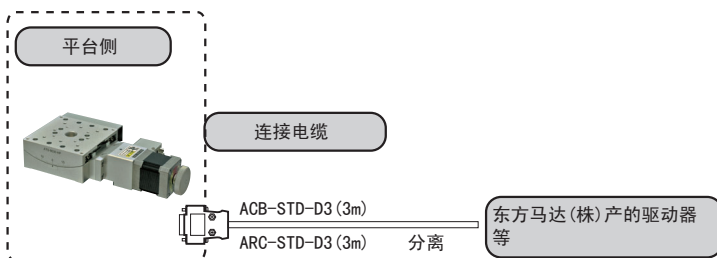



倾斜平台 ◀ 自动平台 ▶

产品的外观图

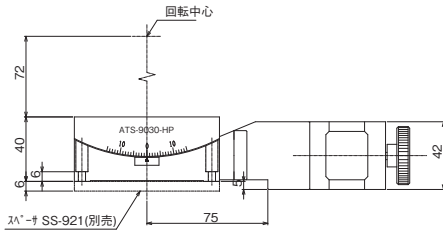
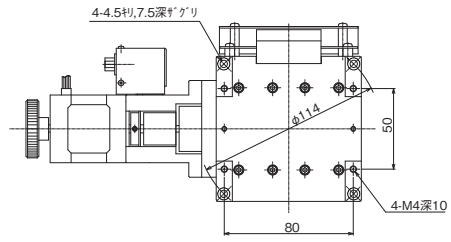
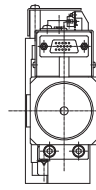
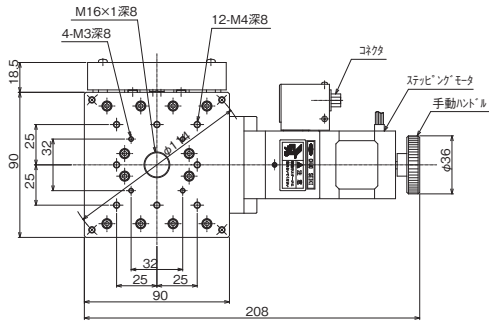

↑ ATS-9030-HP

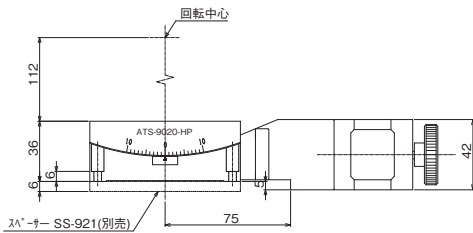
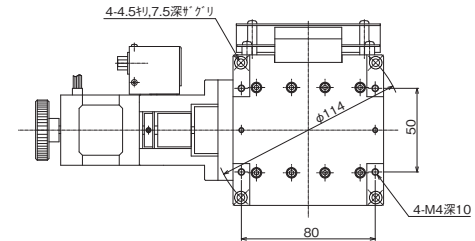
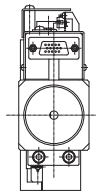
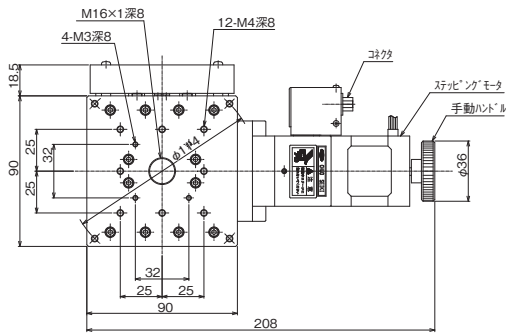

↑ ATS-9020-HP

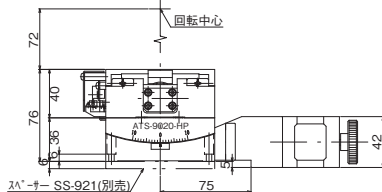
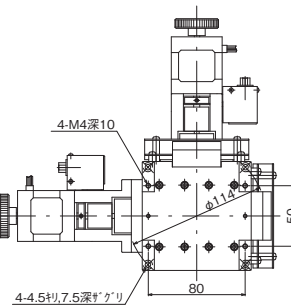
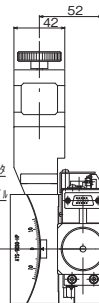
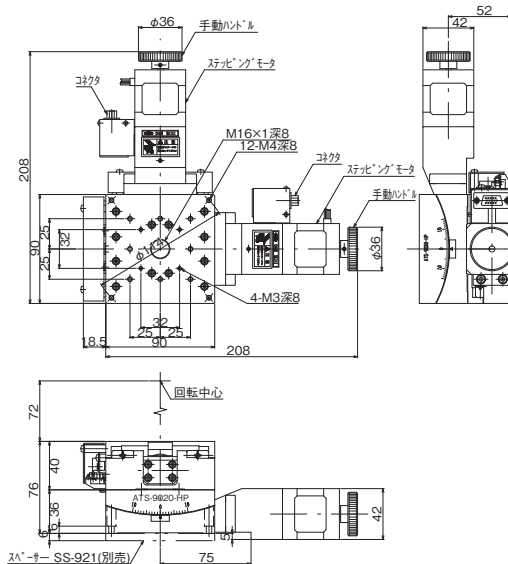

↑ ATD-9020-HP

自动平台

显微镜用
自动化产品

手动平台

平台用附件

高级平台

平台 □30 小型

平台 交叉滚柱

平台 滚珠导轨

平台 滚珠导轨

高精度
平台 Z升降型

平台 Z升降型

倾斜平台

驱动器
控制器

连接电缆